

Podręcznik użytkownika Dell Inspiron M4040/ 14-N4050

Model: P22G

Typ: P22G001; P22G002



Uwagi, przestrogi i ostrzeżenia



UWAGA: Napis UWAGA wskazuje na ważną informację, która pozwala lepiej wykorzystać posiadany system komputerowy.



PRZESTROGA: Napis PRZESTROGA informuje o sytuacjach, w których postępowanie niezgodne z instrukcjami może doprowadzić do uszkodzenia sprzętu lub utraty danych.



WAŻNE: Napis OSTRZEŻENIE informuje o sytuacjach, w których występuje ryzyko uszkodzenia sprzętu, obrażeń ciała lub śmierci.

Informacje zawarte w tym dokumencie mogą zostać zmienione bez uprzedzenia.

© 2011 Dell Inc. Wszelkie prawa zastrzeżone.

Znaki handlowe użyte w niniejszym tekście: Dell™, logo DELL i Inspiron™ stanowią znaki handlowe firmy Dell Inc.; Bluetooth® to zarejestrowany znak handlowy Bluetooth SIG, Inc.; Microsoft®, Windows® i logo przycisku start systemu Windows  stanowią znaki handlowe lub zarejestrowane znaki handlowe firmy Microsoft Corporation w Stanach Zjednoczonych i/lub innych krajach.

Powielanie dokumentu w jakikolwiek sposób bez pisemnej zgody firmy Dell Inc. jest surowo zabronione.

Model: P22G

Typ: P22G001; P22G002

2011 - 05

Wer. A00

Spis treści

1	Przed rozpoczęciem pracy	7
	Zalecane narzędzia.	7
	Wyłączanie komputera	7
	Przed wykonaniem pracy we wnętrzu komputera.	8
2	Akumulator.	11
	Demontaż akumulatora	11
	Montaż akumulatora	12
3	Klawiatura	13
	Demontaż klawiatury	13
	Montaż klawiatury	15
4	Moduły pamięci.	17
	Demontaż modułów pamięci.	17
	Montaż modułów pamięci.	18
5	Napęd dysków optycznych	21
	Demontaż napędu dysków optycznych	21
	Montaż napędu dysków optycznych.	22

6	Zespół podparcia dłoni.	23
	Wymontowywanie zespołu podparcia dłoni	23
	Montaż zespołu podparcia dłoni.	26
7	Płyta przycisku zasilania	29
	Demontaż płyty przycisku zasilania	29
	Montaż płyty przycisku zasilania	30
8	Dysk twardy	31
	Demontaż dysku twardego	32
	Montaż dysku twardego.	33
9	Karta Mini-Card sieci bezprzewodowej	35
	Demontaż karty Mini-Card	35
	Montaż karty Mini-Card	37
10	Płyta karty dźwiękowej.	39
	Demontaż płyty karty dźwiękowej.	39
	Montaż płyty karty dźwiękowej	40

11 Bateria pastylkowa	41
Demontaż baterii pastylkowej	41
Montaż baterii pastylkowej	43
12 Karta USB	45
Demontaż karty USB.	45
Montaż karty USB	46
13 Zespół chłodzący	47
Demontaż zespołu chłodzącego	47
Montaż zespołu chłodzącego	48
14 Moduł procesora (tylko model Inspiron 14-N4050)	49
Wymontowywanie modułu procesora	49
Montaż modułu procesora	51
15 Pokrywa zawiasów	53
Demontaż pokrywy zawiasów	53
Montaż pokrywy zawiasów	55

16 Wyświetlacz	57
Zespół wyświetlacza	57
Demontaż zespołu wyświetlacza	57
Montaż zespołu wyświetlacza.	59
Oprawa wyświetlacza	60
Demontaż oprawy wyświetlacza	60
Montaż oprawy wyświetlacza	61
Panel wyświetlacza.	62
Demontaż panelu wyświetlacza	62
Montaż panelu wyświetlacza	64
17 Moduł kamery	67
Wymontowywanie modułu kamery	67
Montaż modułu kamery	68
18 Płyta systemowa	71
Demontaż płyty systemowej	71
Montaż płyty systemowej	73
Wprowadzanie kodu Service Tag w systemie BIOS	74
19 Ładowanie systemu BIOS	75

Przed rozpoczęciem pracy

W niniejszej instrukcji opisano procedury montażu i demontażu podzespołów komputera. Przed rozpoczęciem wykonywania dowolnej procedury opisanej w niniejszej publikacji, należy się upewnić, że:

- Użytkownik wykonał czynności opisane w rozdziałach „Wyłączanie komputera” na stronie 7 i „Przed wykonaniem pracy we wnętrzu komputera” na stronie 8.
- Użytkownik zapoznał się z informacjami dotyczącymi bezpieczeństwa, jakie zostały dostarczone z komputerem.
- Element można wymienić lub — jeśli został zakupiony oddzielnie — zamontować, wykonując procedurę demontażu w odwrotnej kolejności.

Zalecane narzędzia

Procedury opisane w tym dokumencie mogą wymagać użycia następujących narzędzi:

- Małego wkrętaka z płaskim końcem
- Wkrętaka krzyżowego
- Plastikowego rysika
- Programu do aktualizacji systemu BIOS dostępnego w witrynie support.dell.com

Wyłączanie komputera







 **PRZESTROGA:** Aby zapobiec utracie danych, przed wyłączeniem komputera zapisz i zamknij wszystkie otwarte pliki oraz zamknij wszystkie otwarte programy.

- 1 Zapisz i zamknij wszystkie otwarte pliki, a także zamknij wszystkie otwarte programy.
- 2 Kliknij przycisk **Start** , a następnie kliknij przycisk **Shut Down** (Wyłącz). Komputer wyłączy się po zakończeniu procesu zamykania systemu operacyjnego.

- 3 Upewnij się, że komputer jest wyłączony. Jeśli komputer nie wyłączył się automatycznie po wyłączeniu systemu operacyjnego, naciśnij przycisk zasilania i przytrzymaj go, aż komputer się wyłączy.

Przed wykonaniem pracy we wnętrzu komputera

Aby zabezpieczyć komputer przed możliwością uszkodzenia i zapewnić bezpieczeństwo użytkownika, należy przestrzegać następujących zaleceń dotyczących bezpieczeństwa.

-  **OSTRZEŻENIE:** Przed przystąpieniem do wykonywania czynności wymagających otwarcia obudowy komputera należy zapoznać się z instrukcjami dotyczącymi bezpieczeństwa dostarczonymi z komputerem. Więcej informacji o zasadach bezpieczeństwa znajduje się na stronie dotyczącej przestrzegania przepisów pod adresem www.dell.com/regulatory_compliance.
-  **PRZESTROGA:** Aby uniknąć wyładowania elektrostatycznego, należy odprowadzać ładunki z ciała za pomocą opaski uziemiającej zakładanej na nadgarstek lub dotykając co pewien czas nielakierowanej metalowej powierzchni (np. złącza w komputerze).
-  **PRZESTROGA:** Delikatnie obchodź się z elementami i kartami. Nie dotykaj komponentów ani styków karty. Trzymaj kartę za krawędzie lub metalowy wspornik. Takie elementy, jak mikroprocesor należy trzymać za brzegi, a nie za wyprowadzenia.
-  **PRZESTROGA:** Komputer może naprawiać tylko przeszkolony pracownik serwisu. Uszkodzenia wynikające z napraw nieautoryzowanych przez firmę Dell nie są objęte gwarancją.
-  **PRZESTROGA:** Podczas odłączania kabla należy pociągnąć za wtyczkę lub uchwyt, a nie za sam kabel. Niektóre kable są wyposażone w złącza z zatrzaskami blokującymi – w przypadku odłączania kabla tego typu należy wcześniej przycisnąć zatrzaski. Pociągając za złącza, trzymaj je w linii prostej, aby uniknąć zagięcia styków. Ponadto przed podłączeniem kabla należy upewnić się, że oba złącza są prawidłowo zorientowane i nie są skrzywione.
-  **PRZESTROGA:** Aby uniknąć uszkodzenia komputera, wykonaj następujące czynności przed rozpoczęciem pracy wewnątrz komputera.

- 1 Aby uchronić obudowę komputera przed zarysowaniami, należy sprawdzić, czy powierzchnia robocza jest płaska i czysta.
- 2 Wyłącz komputer (zobacz „Wyłączanie komputera” na stronie 7) i wszelkie urządzenia peryferyjne.





△ PRZESTROGA: Aby odłączyć kabel sieciowy, należy najpierw odłączyć go od komputera, a następnie od urządzenia sieciowego.

- 3 Odłącz od komputera wszelkie kable telefoniczne oraz sieciowe.
- 4 Naciśnij i wysuń wszystkie zainstalowane karty z czytnika kart pamięci 3 w 1.
- 5 Odłącz komputer oraz wszystkie podłączone urządzenia od gniazd elektrycznych.
- 6 Odłącz wszystkie urządzenia peryferyjne od komputera.

△ PRZESTROGA: Aby uniknąć uszkodzenia płyty systemowej, przed rozpoczęciem pracy wewnątrz komputera należy wyjąć główny akumulator (zobacz „Demontaż akumulatora” na stronie 11).

- 7 Wyjmij akumulator. Zobacz: „Demontaż akumulatora” na stronie 11.
- 8 Postaw komputer w normalnym położeniu, otwórz wyświetlacz, a następnie naciśnij przycisk zasilania, aby odprowadzić ładunki elektryczne z płyty systemowej.

Akumulator

-  **OSTRZEŻENIE:** Przed przystąpieniem do wykonywania czynności wymagających otwarcia obudowy komputera należy zapoznać się z instrukcjami dotyczącymi bezpieczeństwa dostarczonymi z komputerem. Więcej informacji o zasadach bezpieczeństwa znajduje się na stronie dotyczącej przestrzegania przepisów pod adresem www.dell.com/regulatory_compliance.
-  **PRZESTROGA:** Komputer może naprawiać tylko przeszkolony pracownik serwisu. Uszkodzenia wynikające z napraw nieautoryzowanych przez firmę Dell nie są objęte gwarancją.
-  **PRZESTROGA:** Aby uniknąć wyładowania elektrostatycznego, należy odprowadzać ładunki z ciała za pomocą opaski uziemiającej zakładanej na nadgarstek lub dotykając co pewien czas nieładowanej metalowej powierzchni (np. złącza w komputerze).
-  **PRZESTROGA:** Aby uniknąć uszkodzenia komputera, należy używać tylko akumulatorów przeznaczonych dla danego modelu komputera Dell. Nie należy stosować akumulatorów przeznaczonych do innych komputerów Dell.

Demontaż akumulatora

- 1 Wykonaj procedurę przedstawioną w rozdziale „Przed rozpoczęciem pracy” na stronie 7.
- 2 Wyłącz komputer i obróć go spodem do góry.
- 3 Przesuń zwalniacz blokady akumulatora do pozycji otwartej, aż usłyszysz kliknięcie.
- 4 Przesuń dźwignię zwalniającą akumulatora do położenia odblokowanego.
- 5 Przesuń akumulator i unosząc go, wyjmij z wnętrza.

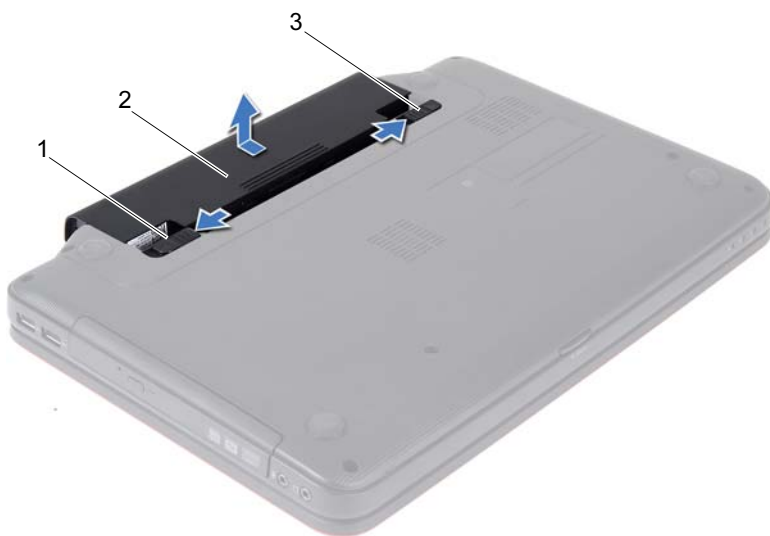





- 1 dźwignia zwalniająca akumulatora 2 akumulator
3 zwalniacz blokady akumulatora

Montaż akumulatora

- 1 Wykonaj procedurę przedstawioną w rozdziale „Przed rozpoczęciem pracy” na stronie 7.
- 2 Wsuń akumulator do wnęki, aż usłyszysz kliknięcie.
- 3 Przesuń zwalniacz blokady akumulatora w położenie zamknięte.

Klawiatura

-  **OSTRZEŻENIE:** Przed przystąpieniem do wykonywania czynności wymagających otwarcia obudowy komputera należy zapoznać się z instrukcjami dotyczącymi bezpieczeństwa dostarczonymi z komputerem. Więcej informacji o zasadach bezpieczeństwa znajduje się na stronie dotyczącej przestrzegania przepisów pod adresem www.dell.com/regulatory_compliance.
-  **PRZESTROGA:** Komputer może naprawiać tylko przeszkolony pracownik serwisu. Uszkodzenia wynikające z napraw nieautoryzowanych przez firmę Dell nie są objęte gwarancją.
-  **PRZESTROGA:** Aby uniknąć wyładowania elektrostatycznego, należy odprowadzać ładunki z ciała za pomocą opaski uziemiającej zakładanej na nadgarstek lub dotykając co pewien czas nieładowanej metalowej powierzchni (np. złącza w komputerze).
-  **PRZESTROGA:** Aby uniknąć uszkodzenia płyty systemowej, przed rozpoczęciem pracy wewnątrz komputera należy wyjąć główny akumulator (zobacz „Demontaż akumulatora” na stronie 11).

Demontaż klawiatury

- 1 Wykonaj procedurę przedstawioną w rozdziale „Przed rozpoczęciem pracy” na stronie 7.
- 2 Wyjmij akumulator. Zobacz: „Demontaż akumulatora” na stronie 11.
-  **PRZESTROGA:** Klawisze klawiatury są łamliwe, łatwo wypadają i ich włożenie na miejsce wymaga dużo czasu. Klawiaturę należy wyjmować i obchodzić się z nią ostrożnie.
- 3 Odwróć komputer i otwórz wyświetlacz, odchylając go najdalej, jak to możliwe.
- 4 Za pomocą plastikowego rysika zwolnij cztery zaczepy mocujące klawiaturę do podparcia dłoni i unieś ją z podparcia dłoni.



- 1 plastikowy rysik
- 3 klawiatura

- 2 zaczepy (4)

△ PRZESTROGA: Klawiaturę należy wyjmować i obchodzić się z nią bardzo ostrożnie. Nieostrożne wykonywanie tych czynności może spowodować zarysowanie panelu wyświetlacza.

- 5 Skieruj klawiaturę w stronę wyświetlacza, nie ciągnąc zbyt mocno.
- 6 Unieś zatrzask złącza mocujący kabel klawiatury do złącza na płycie systemowej i wyjmij kabel klawiatury.
- 7 Zdejmij klawiaturę z komputera.



1 kabel klawiatury

2 klawiatura

Montaż klawiatury

- 1 Wykonaj procedurę przedstawioną w rozdziale „Przed rozpoczęciem pracy” na stronie 7.
- 2 Wsuń kabel klawiatury do złącza klawiatury na płycie systemowej. Naciśnij zatrzask złącza, aby zamocować kabel klawiatury w złączu na płycie systemowej.
- 3 Wsuń zaczepy na klawiaturze do gniazd w podparciu dłoni.
- 4 Delikatnie naciśnij krawędzie klawiatury, aby zabezpieczyć ją za pomocą czterech zaczepów.
- 5 Zamknij klapy wyświetlacza i obróć komputer do normalnego położenia.
- 6 Umieść akumulator. Zobacz: „Montaż akumulatora” na stronie 12.

Moduły pamięci

 **OSTRZEŻENIE:** Przed przystąpieniem do wykonywania czynności wymagających otwarcia obudowy komputera należy zapoznać się z instrukcjami dotyczącymi bezpieczeństwa dostarczonymi z komputerem. Więcej informacji o zasadach bezpieczeństwa znajduje się na stronie dotyczącej przestrzegania przepisów pod adresem www.dell.com/regulatory_compliance.

 **PRZESTROGA:** Komputer może naprawiać tylko przeszkolony pracownik serwisu. Uszkodzenia wynikające z napraw nieautoryzowanych przez firmę Dell nie są objęte gwarancją.

 **PRZESTROGA:** Aby uniknąć wyładowania elektrostatycznego, należy odprowadzać ładunki z ciała za pomocą opaski uziemiającej zakładanej na nadgarstek lub dotykając co pewien czas nieolakierowanej metalowej powierzchni (np. złącza w komputerze).

 **PRZESTROGA:** Aby uniknąć uszkodzenia płyty systemowej, przed rozpoczęciem pracy wewnątrz komputera należy wyjąć główny akumulator (zobacz „Demontaż akumulatora” na stronie 11).

Pojemność pamięci w komputerze można zwiększyć przez zainstalowanie na płycie systemowej modułów pamięci. Informacje o rodzajach obsługiwanych modułów przedstawiono w sekcji *Dane techniczne* pod adresem support.dell.com/manuals.

 **UWAGA:** Moduły pamięci zakupione od firmy Dell objęte są tą samą gwarancją, co komputer.

Komputer jest wyposażony w dwa gniazda pamięci SODIMM dostępne dla użytkownika, oznaczone jako DIMM A i DIMM B, do których można uzyskać dostęp od spodu komputera.

Demontaż modułów pamięci

- 1 Wykonaj procedurę przedstawioną w rozdziale „Przed rozpoczęciem pracy” na stronie 7.
- 2 Wyjmij akumulator. Zobacz: „Demontaż akumulatora” na stronie 11.
- 3 Zdejmij klawiaturę. Zobacz: „Demontaż klawiatury” na stronie 13.

△ PRZESTROGA: Aby zapobiec uszkodzeniu złącza modułu pamięci, nie należy używać żadnych narzędzi do rozchylania zatrzasków zabezpieczających moduł pamięci.

- 4 Ostrożnie rozciągnij palcami zatrzaski zabezpieczające znajdujące się na końcach każdego złącza modułu pamięci, aż moduł odskoczy.
- 5 Wyjmij moduł pamięci z gniazda.

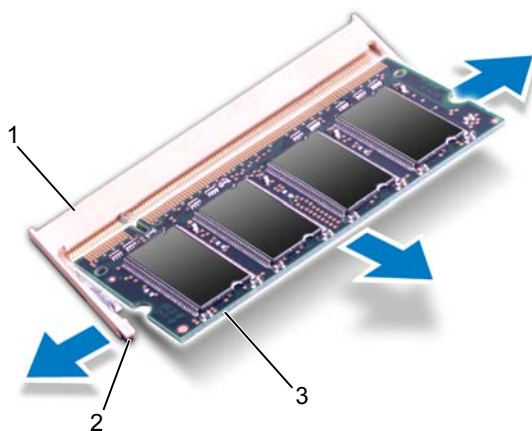

- 1 gniazdo modułu pamięci 2 zatrzaski zabezpieczające (2)
3 moduł pamięci

Montaż modułów pamięci

△ PRZESTROGA: Jeśli moduły pamięci instalowane są w dwóch złączach, moduł w złączu oznaczonym etykietą „DIMM A” należy zainstalować przed zainstalowaniem drugiego modułu w złączu oznaczonym etykietą „DIMM B”.

- 1 Wykonaj procedurę przedstawioną w rozdziale „Przed rozpoczęciem pracy” na stronie 7.
- 2 Dopasuj wycięcie w module pamięci do zaczepu w złączu modułu pamięci.

- 3 Zdecydowanym ruchem wsuń moduł pamięci do gniazda pod kątem 45 stopni i obróć go w dół, aż zostanie osadzony. Jeśli nie usłyszysz kliknięcia, wyjmij moduł pamięci i zainstaluj go ponownie.



UWAGA: Nieprawidłowe zainstalowanie modułu pamięci może uniemożliwić uruchomienie komputera.

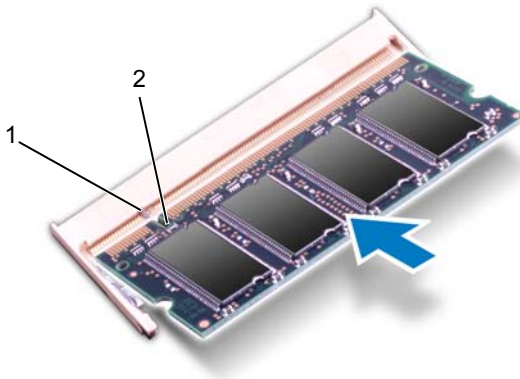

1 zaczep 2 wycięcie





- 4 Zamontuj klawiaturę. Zobacz: „Montaż klawiatury” na stronie 15.
- 5 Zamontuj akumulator (zobacz „Montaż akumulatora” na stronie 12) lub przyłącz zasilacz prądu zmiennego do komputera oraz gniazda sieci elektrycznej.
- 6 Włącz komputer.

Podczas uruchamiania komputera zainstalowana pamięć zostanie wykryta i nastąpi automatyczna aktualizacja informacji o konfiguracji systemu.

Aby potwierdzić ilość pamięci zainstalowanej w komputerze:

Kliknij kolejno przycisk **Start**  → **Control Panel** (Panel sterowania) → **System and Security** (System i zabezpieczenia) → **System**.

Napęd dysków optycznych

-  **OSTRZEŻENIE:** Przed przystąpieniem do wykonywania czynności wymagających otwarcia obudowy komputera należy zapoznać się z instrukcjami dotyczącymi bezpieczeństwa dostarczonymi z komputerem. Więcej informacji o zasadach bezpieczeństwa znajduje się na stronie dotyczącej przestrzegania przepisów pod adresem www.dell.com/regulatory_compliance.
-  **PRZESTROGA:** Komputer może naprawiać tylko przeszkolony pracownik serwisu. Uszkodzenia wynikające z napraw nieautoryzowanych przez firmę Dell nie są objęte gwarancją.
-  **PRZESTROGA:** Aby uniknąć wyładowania elektrostatycznego, należy odprowadzać ładunki z ciała za pomocą opaski uziemiającej zakładanej na nadgarstek lub dotykając co pewien czas nieolakierowanej metalowej powierzchni (np. złącza w komputerze).
-  **PRZESTROGA:** Aby uniknąć uszkodzenia płyty systemowej, przed rozpoczęciem pracy wewnątrz komputera należy wyjąć główny akumulator (zobacz „Demontaż akumulatora” na stronie 11).

Demontaż napędu dysków optycznych

- 1 Wykonaj procedurę przedstawioną w rozdziale „Przed rozpoczęciem pracy” na stronie 7.
- 2 Wyjmij akumulator. Zobacz: „Demontaż akumulatora” na stronie 11.
- 3 Zdejmij klawiaturę. Zobacz: „Demontaż klawiatury” na stronie 13.
- 4 Wykręć wkręt mocujący napęd dysków optycznych do podstawy komputera.
- 5 Za pomocą plastikowego rysika naciśnij szczelinę na napędzie dysków optycznych, aby zwolnić napęd z wnęki.
- 6 Wysuń napęd dysków optycznych z wnęki.

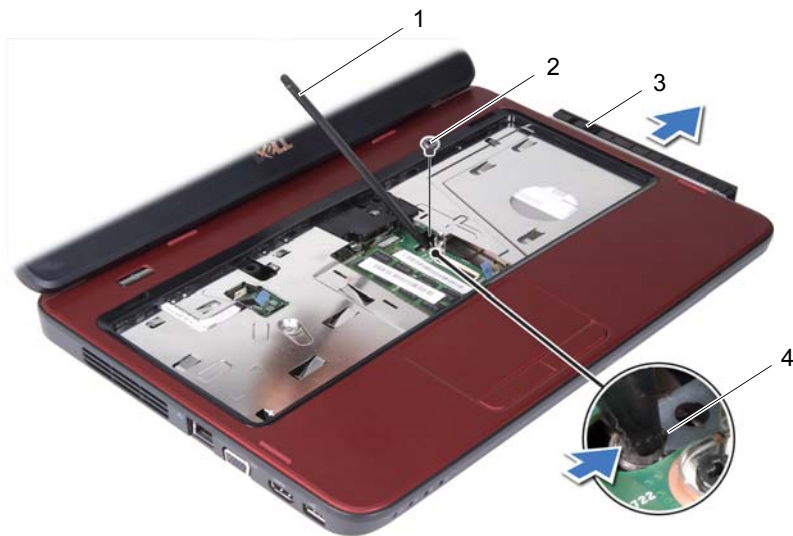





- | | | | |
|---|-------------------------|---|-----------|
| 1 | plastikowy rysik | 2 | wkręt |
| 3 | napęd dysków optycznych | 4 | szczelina |

Montaż napędu dysków optycznych

- 1 Wykonaj procedurę przedstawioną w rozdziale „Przed rozpoczęciem pracy” na stronie 7.
- 2 Wsuń napęd dysków optycznych do wnęki aż do pełnego osadzenia.
- 3 Wkręć wkręt mocujący napęd dysków optycznych do podstawy komputera.
- 4 Zamontuj klawiaturę. Zobacz: „Montaż klawiatury” na stronie 15.
- 5 Umieść akumulator. Zobacz: „Montaż akumulatora” na stronie 12.

PRZESTROGA: Przed włączeniem komputera należy przykręcić wszystkie wkręty i sprawdzić, czy żadne nieużywane wkręty nie pozostały wewnątrz komputera. Pominięcie tej czynności może spowodować uszkodzenie komputera.

Zespół podparcia dłoni

-  **OSTRZEŻENIE:** Przed przystąpieniem do wykonywania czynności wymagających otwarcia obudowy komputera należy zapoznać się z instrukcjami dotyczącymi bezpieczeństwa dostarczonymi z komputerem. Więcej informacji o zasadach bezpieczeństwa znajduje się na stronie dotyczącej przestrzegania przepisów pod adresem www.dell.com/regulatory_compliance.
-  **PRZESTROGA:** Komputer może naprawiać tylko przeszkolony pracownik serwisu. Uszkodzenia wynikające z napraw nieautoryzowanych przez firmę Dell nie są objęte gwarancją.
-  **PRZESTROGA:** Aby uniknąć wyładowania elektrostatycznego, należy odprowadzać ładunki z ciała za pomocą opaski uziemiającej zakładanej na nadgarstek lub dotykając co pewien czas nielakierowanej metalowej powierzchni (np. złącza w komputerze).
-  **PRZESTROGA:** Aby uniknąć uszkodzenia płyty systemowej, przed rozpoczęciem pracy wewnątrz komputera należy wyjąć główny akumulator (zobacz „Demontaż akumulatora” na stronie 11).

Wymontowywanie zespołu podparcia dłoni

- 1 Wykonaj procedurę przedstawioną w rozdziale „Przed rozpoczęciem pracy” na stronie 7.
- 2 Wyjmij akumulator. Zobacz: „Demontaż akumulatora” na stronie 11.
- 3 Wykręć osiem wkrętów mocujących zespół podparcia dłoni do podstawy komputera.



4 Zdejmij klawiaturę. Zobacz: „Demontaż klawiatury” na stronie 13.

5 Wykręć trzy wkręty z zespołu podparcia dłoni.

PRZESTROGA: Aby uniknąć uszkodzenia złączy, pociągnij za uchwyt z tworzywa sztucznego na górnej części złączy.

6 Unieś zatrzask złącza mocujący kabel płyty przycisku zasilania i kabel tabliczki dotykowej do złączy na płycie systemowej, a następnie odłącz kable.

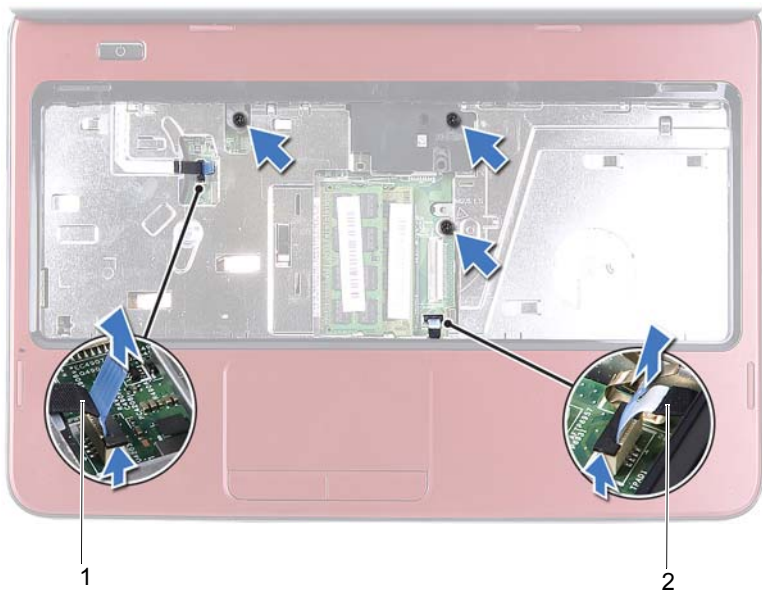

- 1 kabel płyty przycisku zasilania 2 kabel tabliczki dotykowej

△ PRZESTROGA: Ostrożnie oddziel podparcie dłoni od podstawy komputera, uważając, aby nie uszkodzić podparcia.

- 7** Za pomocą plastikowego rysika podważ i uwolnij zespół podparcia dłoni z podstawy komputera.
- 8** Wyjmij zespół podparcia dłoni z podstawy komputera.



1 zespół podparcia dłoni

2 plastikowy rysik

- 9 Zdemontuj płytę przycisku zasilania. Zobacz: „Demontaż płyty przycisku zasilania” na stronie 29.

Montaż zespołu podparcia dłoni





- 1 Wykonaj procedurę przedstawioną w rozdziale „Przed rozpoczęciem pracy” na stronie 7.
- 2 Zamontuj płytę przycisku zasilania. Zobacz: „Montaż płyty przycisku zasilania” na stronie 30.
- 3 Umieść zespół podparcia dłoni w podstawie komputera i delikatnie wciśnij go na miejsce.
- 4 Wsuń kabel tabliczki dotykowej i kabel przycisku zasilania do złączy na płycie systemowej, a następnie naciśnij zatrzaski złączy, aby zabezpieczyć kable.
- 5 Wkręć trzy wkręty zespołu podparcia dłoni.
- 6 Zamontuj klawiaturę. Zobacz: „Montaż klawiatury” na stronie 15.

7 Wkręć osiem wkrętów mocujących zespół podparcia dłoni do podstawy komputera.

8 Umieść akumulator. Zobacz: „Montaż akumulatora” na stronie 12.

 **PRZESTROGA:** Przed włączeniem komputera należy przykręcić wszystkie wkręty i sprawdzić, czy żadne nieużywane wkręty nie pozostały wewnątrz komputera. Pominięcie tej czynności może spowodować uszkodzenie komputera.

Płyta przycisku zasilania

-  **OSTRZEŻENIE:** Przed przystąpieniem do wykonywania czynności wymagających otwarcia obudowy komputera należy zapoznać się z instrukcjami dotyczącymi bezpieczeństwa dostarczonymi z komputerem. Więcej informacji o zasadach bezpieczeństwa znajduje się na stronie dotyczącej przestrzegania przepisów pod adresem www.dell.com/regulatory_compliance.
-  **PRZESTROGA:** Komputer może naprawiać tylko przeszkolony pracownik serwisu. Uszkodzenia wynikające z napraw nieautoryzowanych przez firmę Dell nie są objęte gwarancją.
-  **PRZESTROGA:** Aby uniknąć wyładowania elektrostatycznego, należy odprowadzać ładunki z ciała za pomocą opaski uziemiającej zakładanej na nadgarstek lub dotykając co pewien czas nieładowanej metalowej powierzchni (np. złącza w komputerze).
-  **PRZESTROGA:** Aby uniknąć uszkodzenia płyty systemowej, przed rozpoczęciem pracy wewnątrz komputera należy wyjąć główny akumulator (zobacz „Demontaż akumulatora” na stronie 11).

Demontaż płyty przycisku zasilania

- 1 Wykonaj procedurę przedstawioną w rozdziale „Przed rozpoczęciem pracy” na stronie 7.
- 2 Wyjmij akumulator. Zobacz: „Demontaż akumulatora” na stronie 11.
- 3 Wykonaj procedury od krok 3 do krok 8 przedstawione w rozdziale „Wymontowywanie zespołu podparcia dłoni” na stronie 23.
- 4 Odwróć zespół podparcia dłoni.
- 5 Wsuń i usuń kabel płyty przycisku zasilania przez szczelinę w zespole podparcia dłoni.
- 6 Wykręć wkręt mocujący płytę przycisku zasilania do podparcia dłoni.
- 7 Pchnij i zwolnij zatrzaski mocujące płytę przycisku zasilania do podparcia dłoni.
- 8 Unieś płytę przycisku zasilania wraz z kablem z zespołu podparcia dłoni.

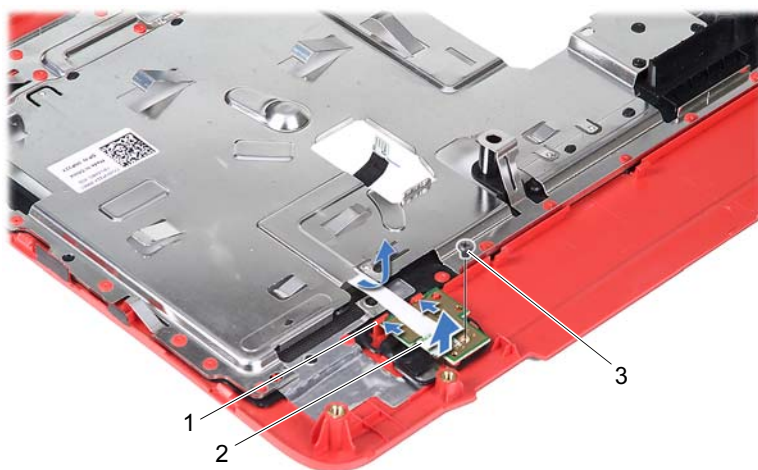









- 1 zatrzaski (2)
- 2 płyta przycisku zasilania
- 3 wkręt

Montaż płyty przycisku zasilania

- 1 Wykonaj procedurę przedstawioną w rozdziale „Przed rozpoczęciem pracy” na stronie 7.
- 2 Wsuń płytę przycisku zasilania pod zatrzaski w podparciu dłoni i ustaw otwory na wkręty na płycie przycisku zasilanie zgodnie z otworami na podparciu dłoni.
- 3 Wkręć wkręt mocujący płytę przycisku zasilania do podparcia dłoni.
- 4 Wsuń kabel płyty przycisku zasilania przez szczelinę w zespole podparcia dłoni.
- 5 Odwróć zespół podparcia dłoni.
- 6 Wykonaj procedury od krok 3 do krok 7 przedstawione w rozdziale „Montaż zespołu podparcia dłoni” na stronie 26.
- 7 Umieść akumulator. Zobacz: „Montaż akumulatora” na stronie 12.

△ PRZESTROGA: Przed włączeniem komputera należy przykręcić wszystkie wkręty i sprawdzić, czy żadne nieużywane wkręty nie pozostały wewnątrz komputera. Pominięcie tej czynności może spowodować uszkodzenie komputera.

Dysk twardy

-  **OSTRZEŻENIE:** Przed przystąpieniem do wykonywania czynności wymagających otwarcia obudowy komputera należy zapoznać się z instrukcjami dotyczącymi bezpieczeństwa dostarczonymi z komputerem. Więcej informacji o zasadach bezpieczeństwa znajduje się na stronie dotyczącej przestrzegania przepisów pod adresem www.dell.com/regulatory_compliance.
-  **OSTRZEŻENIE:** Wyjmując gorący dysk twardy z komputera, *nie należy dotykać jego metalowej osłony.*
-  **PRZESTROGA:** Komputer może naprawiać tylko przeszkolony pracownik serwisu. Uszkodzenia wynikające z napraw nieautoryzowanych przez firmę Dell nie są objęte gwarancją.
-  **PRZESTROGA:** Aby uniknąć wyładowania elektrostatycznego, należy odprowadzać ładunki z ciała za pomocą opaski uziemiającej zakładanej na nadgarstek lub dotykając co pewien czas nielakierowanej metalowej powierzchni (np. złącza w komputerze).
-  **PRZESTROGA:** Aby uniknąć uszkodzenia płyty systemowej, przed rozpoczęciem pracy wewnątrz komputera należy wyjąć główny akumulator (zobacz „Demontaż akumulatora” na stronie 11).
-  **PRZESTROGA:** Aby zapobiec utracie danych, przed przystąpieniem do wyjmowania zespołu dysku twardego należy wyłączyć komputer (zobacz „Wyłączanie komputera” na stronie 7). Nie należy wyjmować dysku twardego, gdy komputer jest włączony albo w stanie uśpienia.
-  **PRZESTROGA:** Dyski twarde są bardzo delikatne. Z dyskiem twardym należy obchodzić się bardzo ostrożnie.
-  **UWAGA:** Firma Dell nie gwarantuje, że dyski kupowane od dostawców innych niż Dell będą pasowały do tego komputera, i nie udziela do nich pomocy technicznej.
-  **UWAGA:** W przypadku instalowania dysku twardego z innego źródła niż firma Dell należy zainstalować system operacyjny, sterowniki i oprogramowanie.

Demontaż dysku twardego

- 1 Wykonaj procedurę przedstawioną w rozdziale „Przed rozpoczęciem pracy” na stronie 7.
- 2 Wyjmij akumulator. Zobacz: „Demontaż akumulatora” na stronie 11.
- 3 Wykonaj procedury od krok 3 do krok 8 przedstawione w rozdziale „Wymontowywanie zespołu podparcia dłoni” na stronie 23.
- 4 Wsuń zespół dysku twardego w lewo, aby odłączyć go od złącza na płycie systemowej.
- 5 Wyjmij zespół dysku twardego z podstawy komputera.



- 1 zespół dysku twardego
- 6 Wykręć dwa wkręty mocujące wspornik do dysku twardego do dysku twardego.
- 7 Wyjmij dysk twardy ze wspornika dysku twardego.

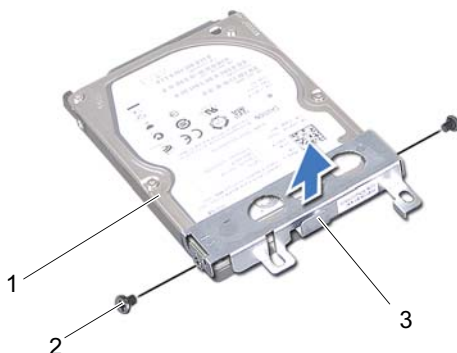

- | | | | |
|---|-------------------------|---|------------|
| 1 | dysk twardy | 2 | wkręty (2) |
| 3 | wspornik dysku twardego | | |

Montaż dysku twardego

- 1 Wykonaj procedurę przedstawioną w rozdziale „Przed rozpoczęciem pracy” na stronie 7.
- 2 Wyjmij nowy dysk twardy z opakowania.
Zachowaj oryginalne opakowanie na wypadek, gdyby trzeba było w przyszłości przechowywać lub transportować dysk twardy.
- 3 Umieść wspornik na dysku twardym.
- 4 Wkręć dwa wkręty mocujące wspornik do dysku twardego.
- 5 Umieść zespół dysku twardego w podstawie komputera.
- 6 Przesuń zespół dysku twardego w prawo, aby połączyć go z płytą systemową.
- 7 Wykonaj procedury od krok 3 do krok 7 przedstawione w rozdziale „Montaż zespołu podparcia dłoni” na stronie 26.
- 8 Umieść akumulator. Zobacz: „Montaż akumulatora” na stronie 12.

△ PRZESTROGA: Przed włączeniem komputera należy przykręcić wszystkie wkręty i sprawdzić, czy żadne nieużywane wkręty nie pozostały wewnątrz komputera. Pominięcie tej czynności może spowodować uszkodzenie komputera.

Karta Mini-Card sieci bezprzewodowej

 **OSTRZEŻENIE:** Przed przystąpieniem do wykonywania czynności wymagających otwarcia obudowy komputera należy zapoznać się z instrukcjami dotyczącymi bezpieczeństwa dostarczonymi z komputerem. Więcej informacji o zasadach bezpieczeństwa znajduje się na stronie dotyczącej przestrzegania przepisów pod adresem www.dell.com/regulatory_compliance.

 **PRZESTROGA:** Komputer może naprawiać tylko przeszkolony pracownik serwisu. Uszkodzenia wynikające z napraw nieautoryzowanych przez firmę Dell nie są objęte gwarancją.

 **PRZESTROGA:** Aby uniknąć wyładowania elektrostatycznego, należy odprowadzać ładunki z ciała za pomocą opaski uziemiającej zakładanej na nadgarstek lub dotykając co pewien czas nielakierowanej metalowej powierzchni (np. złącza w komputerze).

 **PRZESTROGA:** Aby uniknąć uszkodzenia płyty systemowej, przed rozpoczęciem pracy wewnątrz komputera należy wyjąć główny akumulator (zobacz „Demontaż akumulatora” na stronie 11).

 **UWAGA:** Firma Dell nie gwarantuje, że karty Mini-Card pochodzące z innych źródeł niż firma Dell będą pasowały do tego komputera, i nie zapewnia dla nich pomocy technicznej.

Jeśli kartę Mini-Card zamówiono z komputerem, jest ona zainstalowana fabrycznie.

Komputer jest wyposażony w jedno gniazdo połówkowych kart Mini-Card dla sieci WLAN (Wireless Local Area Network)/Bluetooth.

 **UWAGA:** W zależności od konfiguracji zakupionego komputera w gnieździe karty Mini-Card może być zainstalowana karty.

Demontaż karty Mini-Card

- 1 Wykonaj procedurę przedstawioną w rozdziale „Przed rozpoczęciem pracy” na stronie 7.
- 2 Wyjmij akumulator. Zobacz: „Demontaż akumulatora” na stronie 11.
- 3 Wykonaj procedury od krok 3 do krok 8 przedstawione w rozdziale „Wymontowywanie zespołu podparcia dłoni” na stronie 23.

- 4 Odłącz kable antenowe od karty Mini-Card.
- 5 Naciśnij i zwolnij zaczep mocujący kartę Mini-Card do złącza na płycie systemowej.
- 6 Wyjmij moduł Mini-Card ze złącza na płycie systemowej.

△ **PRZESTROGA:** Gdy karta Mini-Card znajduje się poza obudową komputera, należy ją przechowywać w ochronnym opakowaniu antystatycznym. Aby uzyskać więcej informacji, zobacz sekcję „Ochrona przed wyładowaniami elektrostatycznymi” dostępną w informacjach dotyczących bezpieczeństwa dostarczonych z komputerem.





- 1 kable antenowe karty Mini-Card (2) 2 zaczep

Montaż karty Mini-Card

1 Wykonaj procedurę przedstawioną w rozdziale „Przed rozpoczęciem pracy” na stronie 7.

2 Wyjmij nową kartę Mini-Card z opakowania.

 **PRZESTROGA:** Wkładając kartę do złącza, należy zastosować mocny i równomierny nacisk. W przypadku użycia nadmiernej siły można zniszczyć złącze.

 **PRZESTROGA:** Budowa złączy uniemożliwia nieprawidłowe włożenie karty. W przypadku wycucia oporu należy sprawdzić złącza na karcie oraz na płycie systemowej i prawidłowo zorientować kartę.

 **PRZESTROGA:** Aby uniknąć uszkodzenia karty Mini-Card, nie należy umieszczać pod kartą żadnych kabli.

3 Włóż złącze karty Mini-Card pod kątem 45 stopni do złącza na płycie systemowej.

4 Przyciśnij drugą stronę karty Mini-Card, aby osadzić kartę w gnieździe.

5 Podłącz odpowiednie kable antenowe do instalowanej karty Mini-Card. W poniższej tabeli przedstawiono schematy kolorów kabli antenowych poszczególnych kart Mini-Card obsługiwanych w komputerze.

Złącza na karcie Mini-Card	Schemat kolorów kabla antenowego
Karta sieci WLAN (2 kable antenowe)	
Kabel główny WLAN (biały trójkąt)	biały
Kabel pomocniczy WLAN (czarny trójkąt)	czarny

6 Wykonaj procedury od krok 3 do krok 7 przedstawione w rozdziale „Montaż zespołu podparcia dłoni” na stronie 26.





7 Umieść akumulator. Zobacz: „Montaż akumulatora” na stronie 12.

 **PRZESTROGA:** Przed włączeniem komputera należy przykręcić wszystkie wkręty i sprawdzić, czy żadne nieużywane wkręty nie pozostały wewnątrz komputera. Pominięcie tej czynności może spowodować uszkodzenie komputera.

8 Na komputerze zainstaluj wymagane sterowniki i oprogramowanie narzędziowe.

 **UWAGA:** Jeśli instalowana karta Mini-Card pochodzi z innego źródła niż firma Dell, należy zainstalować odpowiednie sterowniki i programy narzędziowe.

Płyta karty dźwiękowej

-  **OSTRZEŻENIE:** Przed przystąpieniem do wykonywania czynności wymagających otwarcia obudowy komputera należy zapoznać się z instrukcjami dotyczącymi bezpieczeństwa dostarczonymi z komputerem. Więcej informacji o zasadach bezpieczeństwa znajduje się na stronie dotyczącej przestrzegania przepisów pod adresem www.dell.com/regulatory_compliance.
-  **PRZESTROGA:** Aby uniknąć wyładowania elektrostatycznego, należy odprowadzać ładunki z ciała za pomocą opaski uziemiającej zakładanej na nadgarstek lub dotykając co pewien czas nielakierowanej metalowej powierzchni (np. złącza w komputerze).
-  **PRZESTROGA:** Komputer może naprawiać tylko przeszkolony pracownik serwisu. Uszkodzenia wynikające z napraw nieautoryzowanych przez firmę Dell nie są objęte gwarancją.
-  **PRZESTROGA:** Aby uniknąć uszkodzenia płyty systemowej, przed rozpoczęciem pracy wewnątrz komputera należy wyjąć główny akumulator (zobacz „Demontaż akumulatora” na stronie 11).

Demontaż płyty karty dźwiękowej

- 1 Wykonaj procedurę przedstawioną w rozdziale „Przed rozpoczęciem pracy” na stronie 7.
- 2 Wyjmij akumulator. Zobacz: „Demontaż akumulatora” na stronie 11.
- 3 Wykonaj procedury od krok 3 do krok 8 przedstawione w rozdziale „Wymontowywanie zespołu podparcia dłoni” na stronie 23.
- 4 Odłącz kable antenowe od złącza na karcie Mini-Card. Zobacz: „Demontaż karty Mini-Card” na stronie 35.
- 5 Zwolnij zatrask złącza mocujący kabel płyty karty dźwiękowej do złącza na płycie systemowej i odłącz kabel.
- 6 Naciśnij i zwolnij zaczep mocujący płytę karty dźwiękowej do podstawy komputera.
- 7 Wyjmij płytę karty dźwiękowej z podstawy komputera.

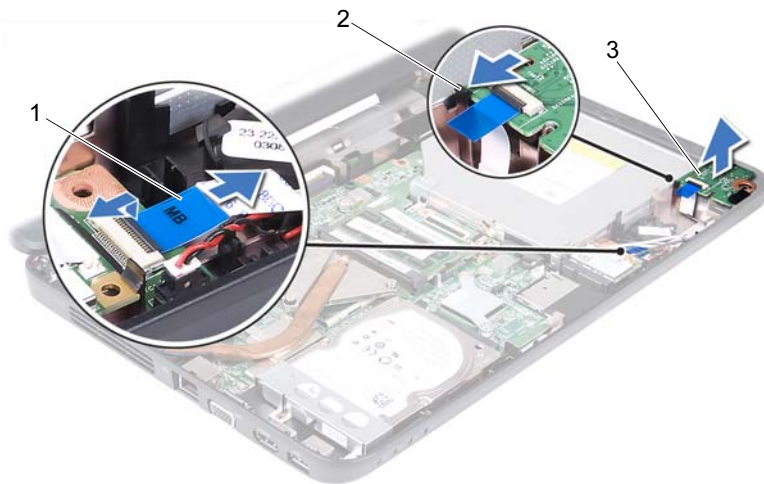

- 1 kabel płyty karty dźwiękowej 2 zaczepek
3 płyta karty dźwiękowej





Montaż płyty karty dźwiękowej

- 1 Wykonaj procedurę przedstawioną w rozdziale „Przed rozpoczęciem pracy” na stronie 7.
- 2 Za pomocą prowadnic w podstawie komputera umieść płytę karty dźwiękowej i naciśnij, aby ją zamocować.
- 3 Wsuń kabel płyty karty dźwiękowej w złącze znajdujące się na płycie systemowej. Naciśnij zatrzask złącza, aby zamocować kabel płyty karty dźwiękowej w złączu na płycie systemowej.
- 4 Podłącz kable antenowe do złączy na karcie Mini-Card. Zobacz: „Montaż karty Mini-Card” na stronie 37.
- 5 Wykonaj procedury od krok 3 do krok 7 przedstawione w rozdziale „Montaż zespołu podparcia dłoni” na stronie 26.
- 6 Umieść akumulator. Zobacz: „Montaż akumulatora” na stronie 12.



PRZESTROGA: Przed włączeniem komputera należy przykręcić wszystkie wkręty i sprawdzić, czy żadne nieużywane wkręty nie pozostały wewnątrz komputera. Pominięcie tej czynności może spowodować uszkodzenie komputera.

Bateria pastylkowa

-  **OSTRZEŻENIE:** Przed przystąpieniem do wykonywania czynności wymagających otwarcia obudowy komputera należy zapoznać się z instrukcjami dotyczącymi bezpieczeństwa dostarczonymi z komputerem. Więcej informacji o zasadach bezpieczeństwa znajduje się na stronie dotyczącej przestrzegania przepisów pod adresem www.dell.com/regulatory_compliance.
-  **PRZESTROGA:** Komputer może naprawiać tylko przeszkolony pracownik serwisu. Uszkodzenia wynikające z napraw nieautoryzowanych przez firmę Dell nie są objęte gwarancją.
-  **PRZESTROGA:** Aby uniknąć wyładowania elektrostatycznego, należy odprowadzać ładunki z ciała za pomocą opaski uziemiającej zakładanej na nadgarstek lub dotykając co pewien czas nieładowanej metalowej powierzchni (np. złącza w komputerze).
-  **PRZESTROGA:** Aby uniknąć uszkodzenia płyty systemowej, przed rozpoczęciem pracy wewnątrz komputera należy wyjąć główny akumulator (zobacz „Demontaż akumulatora” na stronie 11).

Demontaż baterii pastylkowej

- 1 Wykonaj procedurę przedstawioną w rozdziale „Przed rozpoczęciem pracy” na stronie 7.
- 2 Wyjmij baterię. Zobacz: „Demontaż akumulatora” na stronie 11.
- 3 Wykonaj procedury od krok 3 do krok 8 przedstawione w rozdziale „Wymontowywanie zespołu podparcia dłoni” na stronie 23.

W przypadku modelu Inspiron 14-N4050:

- a Zwolnij zatrzask złącza mocujący kabel płyty karty dźwiękowej do złącza na płycie systemowej i odłącz kabel.
- b Odłącz kabel baterii od złącza na płycie systemowej.
- c Wyjmij baterię pastylkową z gniazda w podstawie komputera.

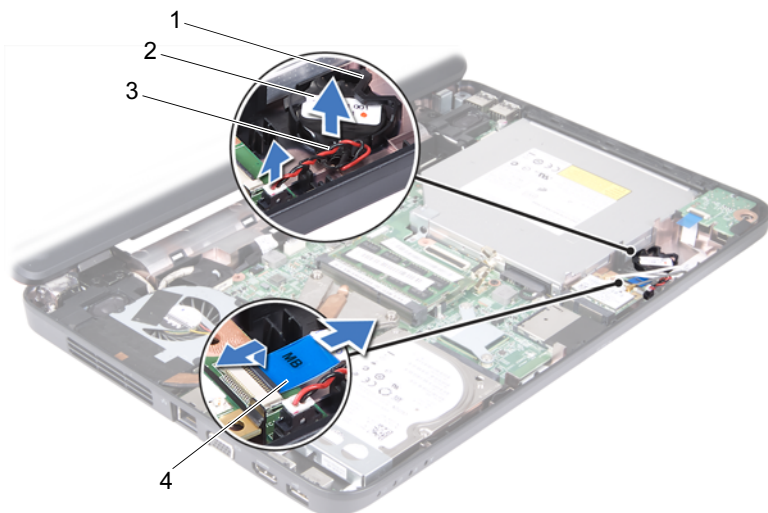

- | | | | |
|---|---------------------------|---|------------------------------|
| 1 | gniazdo baterii | 2 | bateria pastylkowa |
| 3 | kabel baterii pastylkowej | 4 | kabel płyty karty dźwiękowej |

W przypadku modelu Inspiron M4040:

- a Rysikiem z tworzywa sztucznego delikatnie podważ baterię pastylkową i wyjmij ją z gniazda na płycie systemowej.
- b Unieś baterię pastylkową z gniazda baterii na płycie systemowej.

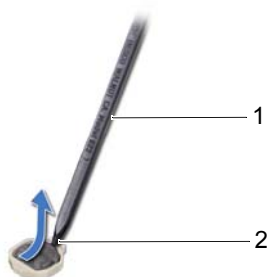

- | | | | |
|---|------------------|---|--------------------|
| 1 | plastikowy rysik | 2 | bateria pastylkowa |
|---|------------------|---|--------------------|

Montaż baterii pastylkowej

- 1 Wykonaj procedurę przedstawioną w rozdziale „Przed rozpoczęciem pracy” na stronie 7.

W przypadku modelu Inspiron M4040:

Wsuń baterię pastylkową do gniazda w płycie systemowej, biegunem dodatnim skierowanym do góry.





W przypadku modelu Inspiron 14-N4050:

- a Wsuń baterię pastylkową do gniazda w podstawie komputera.
 - b Podłącz złącze kabla baterii do złącza na płycie systemowej.
 - c Wsuń kabel płyty karty dźwiękowej w złącze znajdujące się na płycie systemowej. Naciśnij zatrzask złącza, aby zamocować kabel płyty karty dźwiękowej w złączu na płycie systemowej.
- 2 Wykonaj procedury od krok 3 do krok 7 przedstawione w rozdziale „Montaż zespołu podparcia dłoni” na stronie 26.
 - 3 Umieść akumulator. Zobacz: „Montaż akumulatora” na stronie 12.



PRZESTROGA: Przed włączeniem komputera należy przykręcić wszystkie wkręty i sprawdzić, czy żadne nieużywane wkręty nie pozostały wewnątrz komputera. Pominięcie tej czynności może spowodować uszkodzenie komputera.

Karta USB

-  **OSTRZEŻENIE:** Przed przystąpieniem do wykonywania czynności wymagających otwarcia obudowy komputera należy zapoznać się z instrukcjami dotyczącymi bezpieczeństwa dostarczonymi z komputerem. Więcej informacji o zasadach bezpieczeństwa znajduje się na stronie dotyczącej przestrzegania przepisów pod adresem www.dell.com/regulatory_compliance.
-  **PRZESTROGA:** Aby uniknąć wyładowania elektrostatycznego, należy odprowadzać ładunki z ciała za pomocą opaski uziemiającej zakładanej na nadgarstek lub dotykając co pewien czas nielakierowanej metalowej powierzchni.
-  **PRZESTROGA:** Komputer może naprawiać tylko przeszkolony pracownik serwisu. Uszkodzenia wynikające z napraw nieautoryzowanych przez firmę Dell nie są objęte gwarancją.
-  **PRZESTROGA:** Aby uniknąć uszkodzenia płyty systemowej, przed rozpoczęciem pracy wewnątrz komputera należy wyjąć główny akumulator (zobacz „Demontaż akumulatora” na stronie 11).

Demontaż karty USB

- 1 Postępuj zgodnie z procedurami opisanymi w „Przed rozpoczęciem pracy” na stronie 7.
- 2 Wyjmij akumulator. Zobacz: „Demontaż akumulatora” na stronie 11.
- 3 Wykonaj procedury od krok 3 do krok 8 przedstawione w rozdziale „Wymontowywanie zespołu podparcia dłoni” na stronie 23.
- 4 Zdemontuj napęd dysków optycznych. Zobacz: „Demontaż napędu dysków optycznych” na stronie 21.
- 5 Unieś zatrzask złącza mocujący kabel karty USB do złącza na płycie systemowej i odłącz kabel karty USB.
- 6 Wykręć wkręt mocujący kartę USB do podstawy komputera.
- 7 Unieś kartę USB pod kątem i odłącz złącza karty od podstawy komputera.

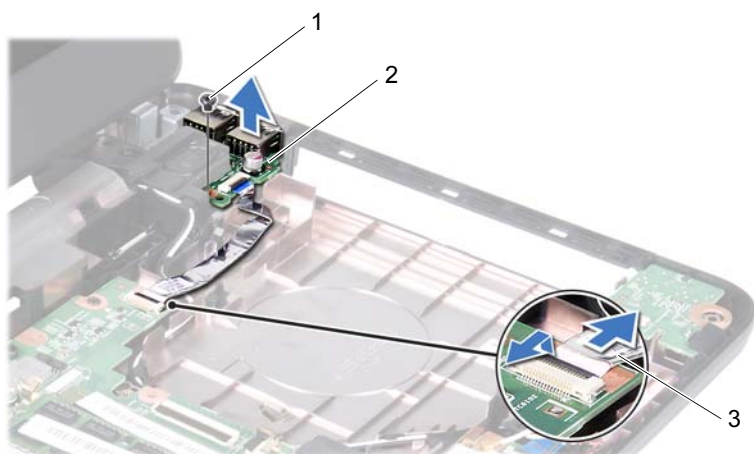

- | | | | |
|---|-----------------|---|-----------|
| 1 | wkręt | 2 | karta USB |
| 3 | kabel karty USB | | |

Montaż karty USB

- 1 Postępuj zgodnie z procedurami opisanymi w „Przed rozpoczęciem pracy” na stronie 7.
- 2 Wsuń złącza karty USB do gniazd w podstawie komputera i ustaw otwory na wkręty na karcie zgodnie z otworami w podstawie komputera.
- 3 Wkręć wkręt mocujący kartę USB do podstawy komputera.
- 4 Wsuń kabel karty USB w złącze znajdujące się na płycie systemowej. Naciśnij zatrzask złącza, aby zamocować kabel karty USB w złączu na płycie systemowej.
- 5 Zamontuj napęd dysków optycznych. Zobacz: „Montaż napędu dysków optycznych” na stronie 22.
- 6 Wykonaj procedury od krok 3 do krok 7 przedstawione w rozdziale „Montaż zespołu podparcia dłoni” na stronie 26.
- 7 Umieść akumulator. Zobacz: „Montaż akumulatora” na stronie 12.





PRZESTROGA: Przed włączeniem komputera należy przykręcić wszystkie wkręty i sprawdzić, czy żadne nieużywane wkręty nie pozostały wewnątrz komputera. Pominięcie tej czynności może spowodować uszkodzenie komputera.

Zespół chłodzący

 **OSTRZEŻENIE:** Przed przystąpieniem do wykonywania czynności wymagających otwarcia obudowy komputera należy zapoznać się z instrukcjami dotyczącymi bezpieczeństwa dostarczonymi z komputerem. Więcej informacji o zasadach bezpieczeństwa znajduje się na stronie dotyczącej przestrzegania przepisów pod adresem www.dell.com/regulatory_compliance.

 **PRZESTROGA:** Komputer może naprawiać tylko przeszkolony pracownik serwisu. Uszkodzenia wynikające z napraw nieautoryzowanych przez firmę Dell nie są objęte gwarancją.

 **PRZESTROGA:** Aby uniknąć wyładowania elektrostatycznego, należy odprowadzać ładunki z ciała za pomocą opaski uziemiającej zakładanej na nadgarstek lub dotykając co pewien czas nieładowanej metalowej powierzchni (np. złącza w komputerze).

 **PRZESTROGA:** Aby uniknąć uszkodzenia płyty systemowej, przed rozpoczęciem pracy wewnątrz komputera należy wyjąć główny akumulator (zobacz „Demontaż akumulatora” na stronie 11).

 **UWAGA:** W zależności od opcji wybranych podczas zakupu komputera położenie kabla wentylatora oraz wymiary zespołu chłodzącego mogą się różnić.

Demontaż zespołu chłodzącego

- 1 Wykonaj procedurę przedstawioną w rozdziale „Przed rozpoczęciem pracy” na stronie 7.
- 2 Wyjmij akumulator. Zobacz: „Demontaż akumulatora” na stronie 11.
- 3 Wykonaj procedury od krok 3 do krok 8 przedstawione w rozdziale „Wymontowywanie zespołu podparcia dłoni” na stronie 23.
- 4 Odłącz kabel wentylatora od złącza na płycie systemowej.
- 5 W kolejności podanej na zespole chłodzącym poluzuj cztery śruby mocujące zespół chłodzący do płyty systemowej.
- 6 Wyjmij zespół chłodzący z komputera.







- | | | | |
|---|--------------------|---|-------------------|
| 1 | zespół chłodzący | 2 | kabel wentylatora |
| 3 | śruby mocujące (4) | | |

Montaż zespołu chłodzącego

- 1 Wykonaj procedurę przedstawioną w rozdziale „Przed rozpoczęciem pracy” na stronie 7.
- 2 Ustaw cztery wkręty osadzone na zespole chłodzącym równo z otworami na wkręty w płycie systemowej, a następnie dokręć je w kolejności podanej na zespole chłodzącym.
- 3 Podłącz ponownie kabel wentylatora do złącza na płycie systemowej.
- 4 Wykonaj procedury od krok 3 do krok 7 przedstawione w rozdziale „Montaż zespołu podparcia dłoni” na stronie 26.
- 5 Umieść akumulator. Zobacz: „Montaż akumulatora” na stronie 12.

△ PRZESTROGA: Przed włączeniem komputera należy przykręcić wszystkie wkręty i sprawdzić, czy żadne nieużywane wkręty nie pozostały wewnątrz komputera. Pominięcie tej czynności może spowodować uszkodzenie komputera.

Moduł procesora (tylko model Inspiron 14-N4050)

-  **OSTRZEŻENIE:** Przed przystąpieniem do wykonywania czynności wymagających otwarcia obudowy komputera należy zapoznać się z instrukcjami dotyczącymi bezpieczeństwa dostarczonymi z komputerem. Więcej informacji o zasadach bezpieczeństwa znajduje się na stronie dotyczącej przestrzegania przepisów pod adresem www.dell.com/regulatory_compliance.
-  **PRZESTROGA:** Komputer może naprawiać tylko przeszkolony pracownik serwisu. Uszkodzenia wynikające z napraw nieautoryzowanych przez firmę Dell nie są objęte gwarancją.
-  **PRZESTROGA:** Aby uniknąć wyładowania elektrostatycznego, należy odprowadzać ładunki z ciała za pomocą opaski uziemiającej zakładanej na nadgarstek lub dotykając co pewien czas nielakierowanej metalowej powierzchni (np. złącza w komputerze).
-  **PRZESTROGA:** Aby uniknąć uszkodzenia płyty systemowej, przed rozpoczęciem pracy wewnątrz komputera należy wyjąć główny akumulator (zobacz „Demontaż akumulatora” na stronie 11).
-  **PRZESTROGA:** Karty i podzespoły należy trzymać za krawędzie i unikać dotykania wtyków i złączy.

Wymontowywanie modułu procesora

- 1 Wykonaj procedurę przedstawioną w rozdziale „Przed rozpoczęciem pracy” na stronie 7.
- 2 Wyjmij akumulator. Zobacz: „Demontaż akumulatora” na stronie 11.
- 3 Wykonaj procedury od krok 3 do krok 8 przedstawione w rozdziale „Wymontowywanie zespołu podparcia dłoni” na stronie 23.
- 4 Zdemontuj zespół chłodzący. Zobacz: „Demontaż zespołu chłodzącego” na stronie 47.
- 5 Do poluzowania gniazda ZIF można użyć niewielkiego wkrętaka z płaskim grotem. Wkręt w gnieździe ZIF należy odkręcać w lewo do chwili wycucia oporu.

△ **PRZESTROGA:** Aby zapewnić optymalne chłodzenie procesora, nie należy dotykać powierzchni termoprzewodzących na zespole chłodzącym procesora. Substancje oleiste na skórze dłoni mogą zmniejszyć przewodność cieplną powierzchni termoprzewodzących.

△ **PRZESTROGA:** Aby wyjąć moduł procesora, należy wyciągnąć go prosto do góry. Należy uważać, aby nie wygiąć styków modułu procesora.

6 Zdejmij moduł procesora z gniazda ZIF.

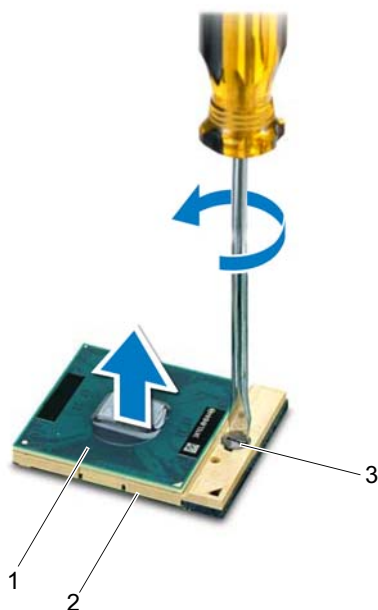

1 moduł procesora

2 gniazdo ZIF

3 wkręt gniazda ZIF

Montaż modułu procesora

- 1 Wykonaj procedurę przedstawioną w rozdziale „Przed rozpoczęciem pracy” na stronie 7.



UWAGA: W przypadku montażu nowego procesora dostarczany jest nowy zestaw termoprzewodzący wraz z podkładką termoprzewodzącą lub nowa podkładka termoprzewodząca wraz z dokumentacją opisującą prawidłowy montaż.

- 2 Dopasuj narożnik procesora z wtykiem nr 1 do narożnika gniazda ZIF z otworem nr 1, a następnie włóż moduł procesora.



UWAGA: Styk nr 1 procesora jest oznaczony trójkątem w jednym z narożników. Ten trójkąt należy dopasować do odpowiadającego mu trójkąta oznaczającego styk nr 1 gniazda ZIF.

Po prawidłowym umieszczeniu modułu procesora wszystkie cztery narożniki znajdują się na tej samej wysokości. Jeśli co najmniej jeden narożnik modułu znajduje się wyżej niż pozostałe, moduł nie jest prawidłowo zamontowany.







PRZESTROGA: Aby uniknąć uszkodzenia procesora, podczas przykręcania wkrętu wkręta należy trzymać prostopadle do powierzchni procesora.

- 3 Umocuj gniazdo ZIF, obracając wkręt w prawo, aby przymocować moduł procesora do płyty systemowej.
- 4 Zamontuj zespół chłodzący. Zobacz: „Montaż zespołu chłodzącego” na stronie 48.
- 5 Wykonaj procedury od krok 3 do krok 7 przedstawione w rozdziale „Montaż zespołu podparcia dłoni” na stronie 26.
- 6 Umieść akumulator. Zobacz: „Montaż akumulatora” na stronie 12.



PRZESTROGA: Przed włączeniem komputera należy przykręcić wszystkie wkręty i sprawdzić, czy żadne nieużywane wkręty nie pozostały wewnątrz komputera. Pominięcie tej czynności może spowodować uszkodzenie komputera.

Pokrywa zawiasów

-  **OSTRZEŻENIE:** Przed przystąpieniem do wykonywania czynności wymagających otwarcia obudowy komputera należy zapoznać się z instrukcjami dotyczącymi bezpieczeństwa dostarczonymi z komputerem. Więcej informacji o zasadach bezpieczeństwa znajduje się na stronie dotyczącej przestrzegania przepisów pod adresem www.dell.com/regulatory_compliance.
-  **PRZESTROGA:** Komputer może naprawiać tylko przeszkolony pracownik serwisu. Uszkodzenia wynikające z napraw nieautoryzowanych przez firmę Dell nie są objęte gwarancją.
-  **PRZESTROGA:** Aby uniknąć wyładowania elektrostatycznego, należy odprowadzać ładunki z ciała za pomocą opaski uziemiającej zakładanej na nadgarstek lub dotykając co pewien czas nielakierowanej metalowej powierzchni (np. złącza w komputerze).
-  **PRZESTROGA:** Aby uniknąć uszkodzenia płyty systemowej, przed rozpoczęciem pracy wewnątrz komputera należy wyjąć główny akumulator (zobacz „Demontaż akumulatora” na stronie 11).

Demontaż pokrywy zawiasów

- 1 Wykonaj procedurę przedstawioną w rozdziale „Przed rozpoczęciem pracy” na stronie 7.
- 2 Wyjmij akumulator. Zobacz: „Demontaż akumulatora” na stronie 11.
- 3 Wykręć dwa wkręty mocujące pokrywę zawiasów do podstawy komputera.



- 4 Odwróć komputer spodem do góry.
- 5 Podnieś pokrywę zawiasów z podstawy komputera.



1 pokrywa zawiasów





Montaż pokrywy zawiasów

- 1 Wykonaj procedurę przedstawioną w rozdziale „Przed rozpoczęciem pracy” na stronie 7.
- 2 Wyrównaj zaczepy na pokrywie zawiasów ze szczelinami w podstawie komputera, a następnie wciśnij pokrywę na miejsce.
- 3 Odwróć komputer spodem do góry.
- 4 Wkręć dwa wkręty mocujące pokrywę zawiasów do podstawy komputera.
- 5 Umieść akumulator. Zobacz: „Montaż akumulatora” na stronie 12.



PRZESTROGA: Przed włączeniem komputera należy przykręcić wszystkie wkręty i sprawdzić, czy żadne nieużywane wkręty nie pozostały wewnątrz komputera. Pominięcie tej czynności może spowodować uszkodzenie komputera.

Wyświetlacz

-  **OSTRZEŻENIE:** Przed przystąpieniem do wykonywania czynności wymagających otwarcia obudowy komputera należy zapoznać się z instrukcjami dotyczącymi bezpieczeństwa dostarczonymi z komputerem. Więcej informacji o zasadach bezpieczeństwa znajduje się na stronie dotyczącej przestrzegania przepisów pod adresem www.dell.com/regulatory_compliance.
-  **PRZESTROGA:** Komputer może naprawiać tylko przeszkolony pracownik serwisu. Uszkodzenia wynikające z napraw nieautoryzowanych przez firmę Dell nie są objęte gwarancją.
-  **PRZESTROGA:** Aby uniknąć wyładowania elektrostatycznego, należy odprowadzać ładunki z ciała za pomocą opaski uziemiającej zakładanej na nadgarstek lub dotykając co pewien czas nieładowanej metalowej powierzchni (np. złącza w komputerze).
-  **PRZESTROGA:** Aby uniknąć uszkodzenia płyty systemowej, przed rozpoczęciem pracy wewnątrz komputera należy wyjąć główny akumulator (zobacz „Demontaż akumulatora” na stronie 11).

Zespół wyświetlacza

Demontaż zespołu wyświetlacza

- 1 Wykonaj procedurę przedstawioną w rozdziale „Przed rozpoczęciem pracy” na stronie 7.
- 2 Wyjmij akumulator. Zobacz: „Demontaż akumulatora” na stronie 11.
- 3 Wykonaj procedury od krok 3 do krok 8 przedstawione w rozdziale „Wymontowywanie zespołu podparcia dłoni” na stronie 23.
- 4 Zdemontuj napęd dysków optycznych. Zobacz: „Demontaż napędu dysków optycznych” na stronie 21.
- 5 Wyjmij płytę USB. Zobacz: „Demontaż karty USB” na stronie 45.
- 6 Zdejmij pokrywę zawiasów. Zobacz: „Demontaż pokrywy zawiasów” na stronie 53.
- 7 Odłącz kabel wyświetlacza od złącza na płycie systemowej.

- 8 Odłącz kable antenowe do złączy na karcie Mini-Card.
- 9 Zanotuj poprowadzenie kabla wyświetlacza i kabli antenowych karty Mini-Card, a następnie wyjmij je z prowadnic.

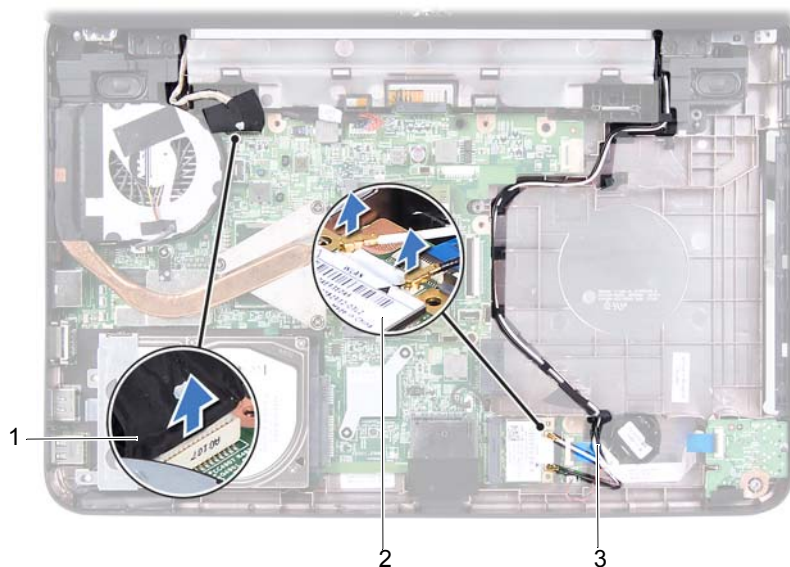

- | | | | |
|---|--------------------------------|---|-----------------|
| 1 | kabel wyświetlacza | 2 | karta Mini-Card |
| 3 | kable antenowe karty Mini-Card | | |
- 10 Wykręć dwa wkręty mocujące zespół wyświetlacza do podstawy komputera.
 - 11 Unieś zespół wyświetlacza i wyjmij go z podstawy komputera.



1 zespół wyświetlacza

2 wkręty (2)

Montaż zespołu wyświetlacza

- 1 Wykonaj procedurę przedstawioną w rozdziale „Przed rozpoczęciem pracy” na stronie 7.
- 2 Umieść zespół wyświetlacza na miejscu i wkręć dwa wkręty mocujące zespół wyświetlacza do podstawy komputera.
- 3 Umieść kable wyświetlacza i kable antenowe karty Mini-Card w prowadnicach.
- 4 Podłącz ponownie kabel wyświetlacza do złącza na płycie systemowej.
- 5 Podłącz kable antenowe karty Mini-Card do karty Mini-Card.
- 6 Załóż pokrywę zawiasów. Zobacz: „Montaż pokrywy zawiasów” na stronie 55.
- 7 Zamontuj płytę USB. Zobacz: „Montaż karty USB” na stronie 46.

- 8 Zamontuj napęd dysków optycznych. Zobacz: „Montaż napędu dysków optycznych” na stronie 22.
 - 9 Wykonaj procedury od krok 3 do krok 7 przedstawione w rozdziale „Montaż zespołu podparcia dłoni” na stronie 26.
 - 10 Umieść akumulator. Zobacz: „Montaż akumulatora” na stronie 12.
-  **PRZESTROGA:** Przed włączeniem komputera należy przykręcić wszystkie wkręty i sprawdzić, czy żadne nieużywane wkręty nie pozostały wewnątrz komputera. Pominięcie tej czynności może spowodować uszkodzenie komputera.

Oprawa wyświetlacza

Demontaż oprawy wyświetlacza

- 1 Wykonaj procedurę przedstawioną w rozdziale „Przed rozpoczęciem pracy” na stronie 7.
 - 2 Zdemonstuj moduł wyświetlacza. Zobacz: „Demontaż zespołu wyświetlacza” na stronie 57.
-  **PRZESTROGA:** Oprawa wyświetlacza jest bardzo delikatna. Podczas zdejmowania oprawy należy zachować ostrożność, aby nie dopuścić do jej uszkodzenia.
- 3 Delikatnie podważ palcami wewnętrzną krawędź oprawy wyświetlacza.
 - 4 Zdejmij oprawę wyświetlacza.



- 1 oprawa wyświetlacza

Montaż oprawy wyświetlacza

- 1 Wykonaj procedurę przedstawioną w rozdziale „Przed rozpoczęciem pracy” na stronie 7.
- 2 Ustaw odpowiednio oprawę na panelu wyświetlacza i delikatnie zatrzaśnij ją na miejscu.
- 3 Zamontuj moduł wyświetlacza. Zobacz: „Montaż zespołu wyświetlacza” na stronie 59.

△ PRZESTROGA: Przed włączeniem komputera należy przykręcić wszystkie wkręty i sprawdzić, czy żadne nieużywane wkręty nie pozostały wewnątrz komputera. Pominięcie tej czynności może spowodować uszkodzenie komputera.

Panel wyświetlacza

Demontaż panelu wyświetlacza

- 1 Wykonaj procedurę przedstawioną w rozdziale „Przed rozpoczęciem pracy” na stronie 7.
- 2 Zdemontuj moduł wyświetlacza. Zobacz: „Demontaż zespołu wyświetlacza” na stronie 57.
- 3 Zdejmij oprawę wyświetlacza. Zobacz: „Demontaż oprawy wyświetlacza” na stronie 60.
- 4 Odłącz kabel kamery od złącza w module kamery. Zobacz: „Wymontowywanie modułu kamery” na stronie 67.
- 5 Zapamiętaj ułożenie kabla wyświetlacza i kabli antenowych kart Mini-Card i wyjmij je z przewodnic w zawiasach wyświetlacza.
- 6 Wkręć sześć wkrętów mocujących panel wyświetlacza do pokrywy wyświetlacza.

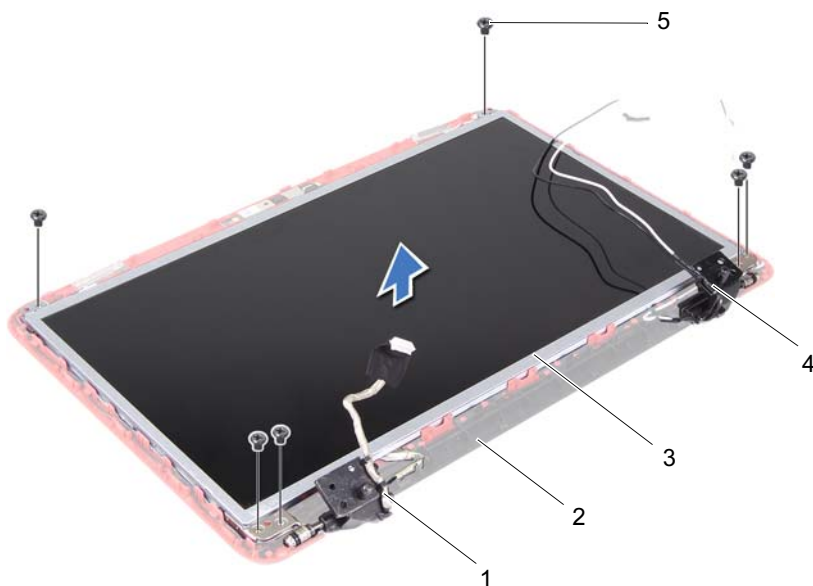

- | | | | |
|---|--------------------|---|--------------------------------|
| 1 | kabel wyświetlacza | 2 | pokrywa wyświetlacza |
| 3 | panel wyświetlacza | 4 | kable antenowe karty Mini-Card |
| 5 | wkręty (6) | | |

- 7 Unieś panel wyświetlacza i wyjmij go z pokrywy.
- 8 Wykręć cztery wkręty (po dwa z każdej strony), które mocują wsporniki panelu wyświetlacza do panelu.

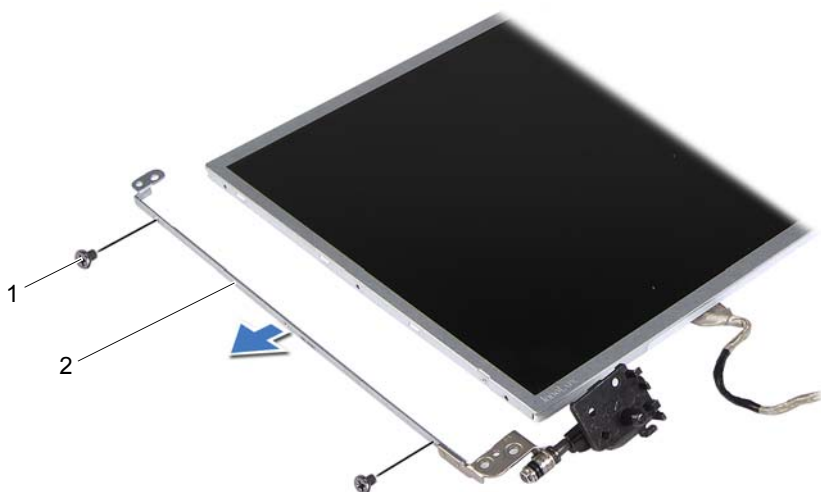

- | | | | |
|---|------------|---|-----------------------------------|
| 1 | wkręty (4) | 2 | wsporniki panelu wyświetlacza (2) |
|---|------------|---|-----------------------------------|

- 9 Odwróć panel wyświetlacza i połóż go na czystej powierzchni.
- 10 Zdejmij taśmę, która mocuje kabel wyświetlacza do złącza płyty wyświetlacza, a następnie odłącz kabel wyświetlacza.
- 11 Zanotuj przebieg kabla wyświetlacza i zdejmij go z tylnej części panelu wyświetlacza.

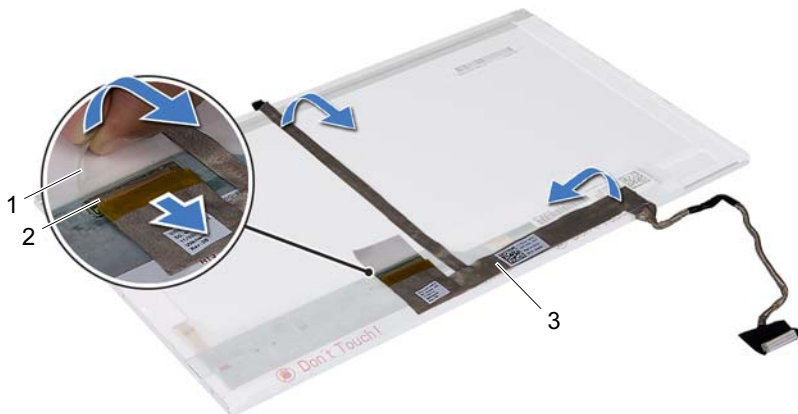

- | | | | |
|---|--------------------|---|---------------------------|
| 1 | taśma | 2 | złącze płyty wyświetlacza |
| 3 | kabel wyświetlacza | | |

Montaż panelu wyświetlacza





- 1 Wykonaj procedurę przedstawioną w rozdziale „Przed rozpoczęciem pracy” na stronie 7.
- 2 Przyklej kabel wyświetlacza z tyłu panelu wyświetlacza.
- 3 Podłącz kabel wyświetlacza do złącza płyty wyświetlacza i zamocuj go taśmą.
- 4 Odwróć panel wyświetlacza.
- 5 Wyrównaj otwory na wkręty na wsporniku panelu wyświetlacza z otworami na wkręty w panelu wyświetlacza i wkręć cztery wkręty (po dwa na każdej stronie).
- 6 Ustaw otwory na wkręty w panelu wyświetlacza równo z otworami na wkręty w pokrywie wyświetlacza i wkręć sześć wkrętów.
- 7 Umieść kabel wyświetlacza i kable antenowe karty Mini-Card w prowadnicach w zawiasach wyświetlacza.
- 8 Podłącz kabel kamery do złącza w module kamery. Zobacz: „Montaż modułu kamery” na stronie 68.

- 9 Zamontuj osłonę wyświetlacza. Zobacz: „Montaż oprawy wyświetlacza” na stronie 61.
- 10 Zamontuj moduł wyświetlacza. Zobacz: „Montaż zespołu wyświetlacza” na stronie 59.



PRZESTROGA: Przed włączeniem komputera należy przykręcić wszystkie wkręty i sprawdzić, czy żadne nieużywane wkręty nie pozostały wewnątrz komputera. Pomińcie tej czynności może spowodować uszkodzenie komputera.

Moduł kamery

-  **OSTRZEŻENIE:** Przed przystąpieniem do wykonywania czynności wymagających otwarcia obudowy komputera należy zapoznać się z instrukcjami dotyczącymi bezpieczeństwa dostarczonymi z komputerem. Więcej informacji o zasadach bezpieczeństwa znajduje się na stronie dotyczącej przestrzegania przepisów pod adresem www.dell.com/regulatory_compliance.
-  **PRZESTROGA:** Komputer może naprawiać tylko przeszkolony pracownik serwisu. Uszkodzenia wynikające z napraw nieautoryzowanych przez firmę Dell nie są objęte gwarancją.
-  **PRZESTROGA:** Aby uniknąć wyładowania elektrostatycznego, należy odprowadzać ładunki z ciała za pomocą opaski uziemiającej zakładanej na nadgarstek lub dotykając co pewien czas nieładowanej metalowej powierzchni (np. złącza w komputerze).
-  **PRZESTROGA:** Aby uniknąć uszkodzenia płyty systemowej, przed rozpoczęciem pracy wewnątrz komputera należy wyjąć główny akumulator (zobacz „Demontaż akumulatora” na stronie 11).

Wymontowywanie modułu kamery

- 1 Wykonaj procedurę przedstawioną w rozdziale „Przed rozpoczęciem pracy” na stronie 7.
- 2 Wyjmij akumulator. Zobacz: „Demontaż akumulatora” na stronie 11.
- 3 Wykonaj procedury od krok 3 do krok 8 przedstawione w rozdziale „Wymontowywanie zespołu podparcia dłoni” na stronie 23.
- 4 Zdemontuj napęd dysków optycznych. Zobacz: „Demontaż napędu dysków optycznych” na stronie 21.
- 5 Wyjmij płytę USB. Zobacz: „Demontaż karty USB” na stronie 45.
- 6 Zdejmij pokrywę zawiasów. Zobacz: „Demontaż pokrywy zawiasów” na stronie 53.
- 7 Zdemontuj moduł wyświetlacza. Zobacz: „Demontaż zespołu wyświetlacza” na stronie 57.

- 8 Zdejmij oprawę wyświetlacza. Zobacz: „Demontaż oprawy wyświetlacza” na stronie 60.
- 9 Odłącz kabel kamery od złącza w module kamery.
- 10 Zwolnij zatrzaski mocujące moduł kamery do pokrywy wyświetlacza i wyjmij moduł kamery z pokrywy wyświetlacza.

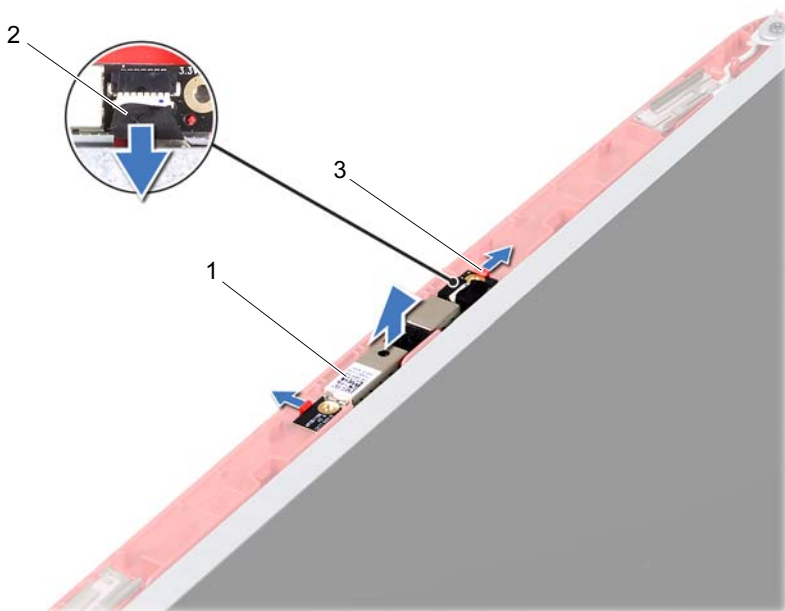

- | | | | |
|---|---------------|---|--------------|
| 1 | moduł kamery | 2 | kabel kamery |
| 3 | zatrzaski (2) | | |

Montaż modułu kamery





- 1 Wykonaj procedurę przedstawioną w rozdziale „Przed rozpoczęciem pracy” na stronie 7.
- 2 Podłącz kabel kamery do złącza w module kamery.
- 3 Za pomocą prowadnic w pokrywie wyświetlacza umieść moduł kamery w odpowiednim miejscu i zatrzasknij go.

- 4 Zamontuj osłonę wyświetlacza. Zobacz: „Montaż oprawy wyświetlacza” na stronie 61.
- 5 Zamontuj moduł wyświetlacza. Zobacz: „Montaż zespołu wyświetlacza” na stronie 59.
- 6 Załóż pokrywę zawiasów. Zobacz: „Montaż pokrywy zawiasów” na stronie 55.
- 7 Zamontuj płytę USB. Zobacz: „Montaż karty USB” na stronie 46.
- 8 Zamontuj napęd dysków optycznych. Zobacz: „Montaż napędu dysków optycznych” na stronie 22.
- 9 Wykonaj procedury od krok 3 do krok 7 przedstawione w rozdziale „Montaż zespołu podparcia dłoni” na stronie 26.
- 10 Umieść akumulator. Zobacz: „Montaż akumulatora” na stronie 12.



PRZESTROGA: Przed włączeniem komputera należy przykręcić wszystkie wkręty i sprawdzić, czy żadne nieużywane wkręty nie pozostały wewnątrz komputera. Pominięcie tej czynności może spowodować uszkodzenie komputera.

Płyta systemowa

-  **OSTRZEŻENIE:** Przed przystąpieniem do wykonywania czynności wymagających otwarcia obudowy komputera należy zapoznać się z instrukcjami dotyczącymi bezpieczeństwa dostarczonymi z komputerem. Więcej informacji o zasadach bezpieczeństwa znajduje się na stronie dotyczącej przestrzegania przepisów pod adresem www.dell.com/regulatory_compliance.
-  **PRZESTROGA:** Komputer może naprawiać tylko przeszkolony pracownik serwisu. Uszkodzenia wynikające z napraw nieautoryzowanych przez firmę Dell nie są objęte gwarancją.
-  **PRZESTROGA:** Aby uniknąć wyładowania elektrostatycznego, należy odprowadzać ładunki z ciała za pomocą opaski uziemiającej zakładanej na nadgarstek lub dotykając co pewien czas nieładowanej metalowej powierzchni (np. złącza w komputerze).
-  **PRZESTROGA:** Aby uniknąć uszkodzenia płyty systemowej, przed rozpoczęciem pracy wewnątrz komputera należy wyjąć główny akumulator (zobacz „Demontaż akumulatora” na stronie 11).
-  **PRZESTROGA:** Karty i podzespoły należy trzymać za krawędzie i unikać dotykania wtyków i złączy.

Demontaż płyty systemowej

- 1 Wykonaj procedurę przedstawioną w rozdziale „Przed rozpoczęciem pracy” na stronie 7.
- 2 Naciśnij i wysuń wszystkie zainstalowane karty z czytnika kart pamięci 3 w 1.
- 3 Wyjmij akumulator. Zobacz: „Demontaż akumulatora” na stronie 11.
- 4 Zdejmij klawiaturę. Zobacz: „Demontaż klawiatury” na stronie 13.
- 5 Wyjmij moduły pamięci. Zobacz: „Demontaż modułów pamięci” na stronie 17.
- 6 Zdemontuj napęd dysków optycznych. Zobacz: „Demontaż napędu dysków optycznych” na stronie 21.

- 7 Wykonaj procedury od krok 3 do krok 8 przedstawione w rozdziale „Wymontowywanie zespołu podparcia dłoni” na stronie 23.
- 8 Zdemontuj kartę Mini-Card. Zobacz: „Demontaż karty Mini-Card” na stronie 35.
- 9 Wykonaj procedury od krok 4 do krok 5 przedstawione w rozdziale „Demontaż dysku twardego” na stronie 32.
- 10 Zdemontuj zespół chłodzący. Zobacz: „Demontaż zespołu chłodzącego” na stronie 47.
- 11 Zdemontuj procesor. Zobacz: „Wymontowywanie modułu procesora” na stronie 49.
- 12 Od złączy na płycie systemowej odłącz kabel wyświetlacza, głośników, karty dźwiękowej, karty USB, baterii pastylkowej i zasilacza prądu zmiennego.

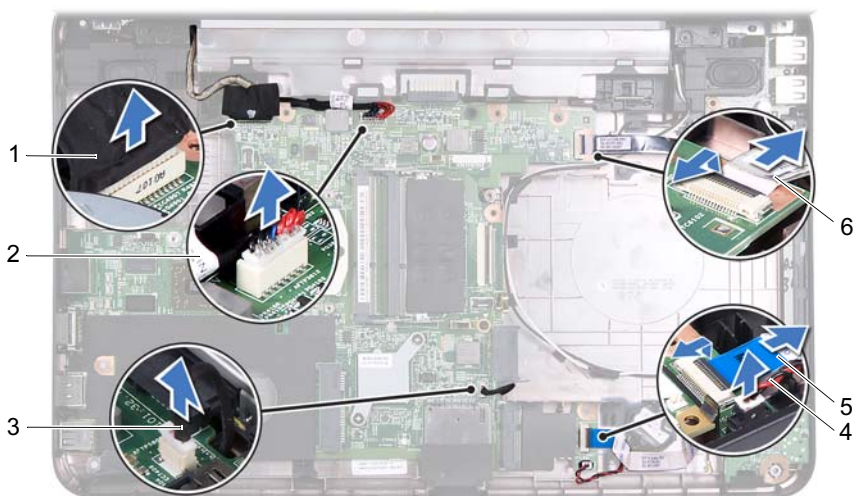

- | | | | |
|---|------------------------------|---|---------------------------------|
| 1 | kabel wyświetlacza | 2 | kabel zasilacza prądu zmiennego |
| 3 | kabel głośników | 4 | kabel baterii pastylkowej |
| 5 | kabel płyty karty dźwiękowej | 6 | kabel karty USB |

- 13 Wykręć dwa wkręty mocujące płytę systemową do podstawy komputera.

- 14** Unieś płytę systemową pod kątem i odłącz złącza od gniazd w podstawie komputera.

 **UWAGA:** Zgodnie z wyborami podjętymi podczas zakupu komputera wymiary płyty systemowej i jej położenie mogą się różnić.

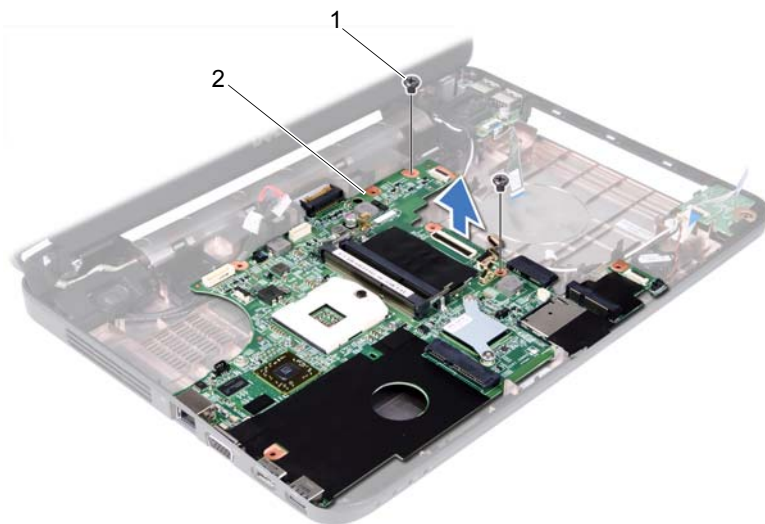



1 wkręty (2)

2 płyta systemowa

Montaż płyty systemowej

- 1 Wykonaj procedurę przedstawioną w rozdziale „Przed rozpoczęciem pracy” na stronie 7.
- 2 Wsuń złącza na płycie systemowej do gniazd w podstawie komputera.
- 3 Wkręć dwa wkręty mocujące płytę systemową do podstawy komputera.
- 4 Do złączy na płycie systemowej dołącz kabel wyświetlacza, głośników, karty dźwiękowej, karty USB, baterii pastylkowej i zasilacza prądu zmiennego.
- 5 Zamontuj procesor. Zobacz: „Montaż modułu procesora” na stronie 51.
- 6 Zamontuj zespół chłodzący. Zobacz: „Montaż zespołu chłodzącego” na stronie 48.

- 7 Wykonaj procedury od krok 5 do krok 6 przedstawione w rozdziale „Montaż dysku twardego” na stronie 33.
 - 8 Zamontuj kartę Mini-Card. Zobacz: „Montaż karty Mini-Card” na stronie 37.
 - 9 Wykonaj procedury od krok 3 do krok 7 przedstawione w rozdziale „Montaż zespołu podparcia dłoni” na stronie 26.
 - 10 Zamontuj napęd dysków optycznych. Zobacz: „Montaż napędu dysków optycznych” na stronie 22.
 - 11 Zamontuj moduły pamięci. Zobacz: „Montaż modułów pamięci” na stronie 18.
 - 12 Zamontuj klawiaturę. Zobacz: „Montaż klawiatury” na stronie 15.
 - 13 Umieść akumulator. Zobacz: „Montaż akumulatora” na stronie 12.
 - 14 W czytniku kart pamięci 3 w 1 umieść usunięte karty lub zaślepki.
-  **PRZESTROGA:** Przed włączeniem komputera należy przykręcić wszystkie wkręty i sprawdzić, czy żadne nieużywane wkręty nie pozostały wewnątrz komputera. Pomińcie tej czynności może spowodować uszkodzenie komputera.
- 15 Włącz komputer.
-  **UWAGA:** Po zainstalowaniu nowej płyty systemowej wprowadź kod Service Tag komputera w systemie BIOS nowej płyty.
- 16 Wprowadź kod Service Tag. Zobacz: „Wprowadzanie kodu Service Tag w systemie BIOS” na stronie 74.

Wprowadzanie kodu Service Tag w systemie BIOS

- 1 Podłącz zasilacz prądu zmiennego do komputera i sprawdź, czy akumulator jest prawidłowo zainstalowany.
- 2 Włącz komputer.
- 3 Naciśnij klawisz <F2> podczas testu POST, aby przejść do programu konfiguracji systemu.
- 4 Na karcie Security (Zabezpieczenia) wprowadź kod Service Tag w polu **Set Service Tag** (Ustaw kod Service Tag).

Ładowanie systemu BIOS

Ładowanie systemu BIOS może być konieczne, kiedy jest dostępna aktualizacja lub podczas wymiany płyty systemowej. Procedura ładowania systemu BIOS:

- 1 Włącz komputer.
- 2 Przejdź do witryny support.dell.com/support/downloads.
- 3 Odszukaj plik z aktualizacją systemu BIOS przeznaczoną dla swojego komputera:



UWAGA: Kod Service Tag jest umieszczony na etykiecie na spodzie komputera.

Jeśli użytkownik ma kod Service Tag komputera:

- a Kliknij opcję **Enter a Tag** (Wprowadź kod).
- b Wpisz kod Service Tag komputera w polu **Enter a service tag** (Wprowadź kod Service Tag), kliknij przycisk **Go** (Przejdź), a następnie wykonaj krok 4.

Jeśli użytkownik nie ma kodu Service Tag komputera:

- a Kliknij polecenie **Select Model?**(Wybierz model).
- b Wybierz typ produktu z listy **Select Your Product Family** (Wybierz rodzinę produktów).
- c Wybierz markę produktu z listy **Select Your Product Line** (Wybierz linię produktów).
- d Wybierz numer modelu produktu z listy **Select Your Product Model** (Wybierz model produktu).



UWAGA: Aby po wybraniu jednego z modeli rozpocząć tę procedurę od początku, należy kliknąć opcję **Start Over** (Rozpocznij od nowa) dostępną na górze po prawej stronie.

- e Kliknij przycisk **Confirm** (Potwierdź).
- 4 Zostanie wyświetlona lista wyników. Kliknij opcję **BIOS**.
- 5 Kliknij opcję **Download Now** (Pobierz teraz), aby pobrać plik z najnowszą wersją systemu BIOS.
Zostanie wyświetlone okno **File Download** (Pobieranie pliku).

- 6** Kliknij przycisk **Save** (Zapisz), aby zapisać plik na pulpicie. Plik zostanie pobrany i zapisany na pulpicie.
- 7** Po wyświetleniu okna **Download Complete** (Pobieranie ukończone) kliknij przycisk **Close** (Zamknij).
Na pulpicie pojawi się ikona pliku o takiej samej nazwie jak nazwa pobranego pliku aktualizacji systemu BIOS.
- 8** Kliknij dwukrotnie ikonę pobranego pliku na pulpicie i postępuj zgodnie z instrukcjami wyświetlanymi na ekranie.